

Console 50i



De console 50i is vervaardigd uit:

- staal Sendzimir verzinkt conform de norm NBN EN 10346 (**GS**) of
- staal thermisch verzinkt door onderdompeling conform NBN EN ISO 1461 (**HD**)

Voor de bevestiging tegen een wand, op pendels of pendelprofielen

Toepassing en montage

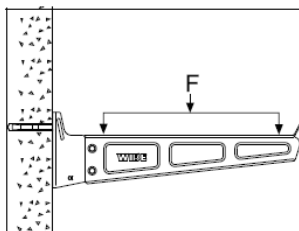

Montage van een console tegen een wand met een expansiebout. Breuklast, zie hieronder.

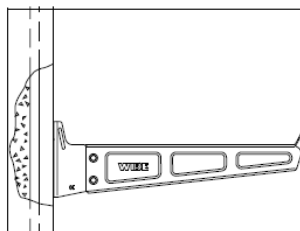

Montage van een console met een T-bout M8 op een instortprofiel 24/26 x 53. Breuklast, zie hieronder.

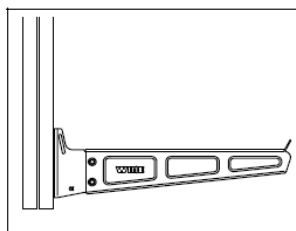

Montage van een console met een T-bout M8 op een pendel. Ook de breuklast van de pendel nazien.

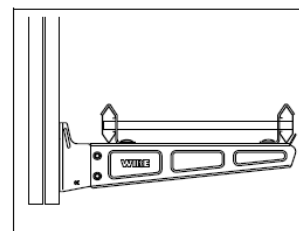

Met profielklem 42 kunt u de KHZSP ladder vastmaken aan een console 50i.

| Referentie | L [mm] | H1 [mm] | H2 [mm] | Breuklast [N] | Gewicht [kg/st] | Uitvoering |
|------------|--------|---------|---------|---------------|-----------------|------------|
| 791412 | 150 | 80 | 32.0 | 2300 | 0.190 | GS |
| 791413 | 250 | 85 | 28.5 | 2150 | 0.290 | GS |
| 791414 | 350 | 110 | 33.5 | 2200 | 0.460 | GS |
| 791415 | 450 | 115 | 31.0 | 2350 | 0.830 | GS |
| 795323 | 550 | 150 | 31.0 | 3000 | 1.600 | GS |
| 791323 | 650 | 150 | 31.0 | 3000 | 1.860 | GS |
| | | | | | | |
| 795316 | 150 | 80 | 32.0 | 2300 | 0.190 | HD |
| 795317 | 250 | 85 | 28.5 | 2150 | 0.290 | HD |
| 795318 | 350 | 110 | 33.5 | 2200 | 0.460 | HD |
| 795319 | 450 | 115 | 31.0 | 2350 | 0.830 | HD |
| 795320 | 550 | 150 | 31.0 | 3000 | 1.600 | HD |
| 795321 | 650 | 150 | 31.0 | 3000 | 1.860 | HD |

SWL (safe working load) is conform de norm EN 61537, de toegelaten belasting per console in Newton. De waarde wordt verkregen door de breuklast te delen door de veiligheidscoëfficiënt 1,7.

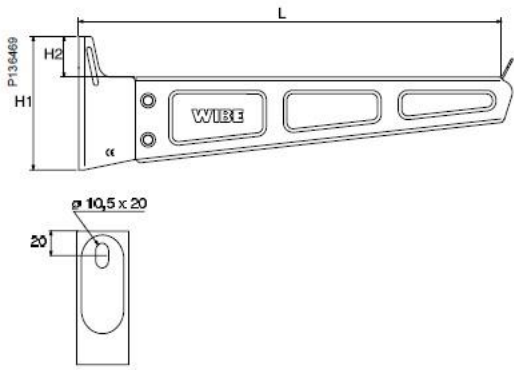

Widths = 100

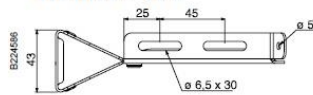

Widths = 200

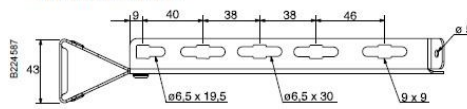

Widths = 300

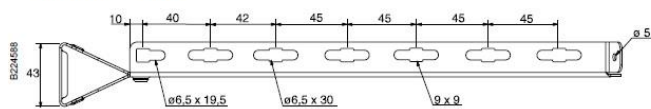

Widths = 400

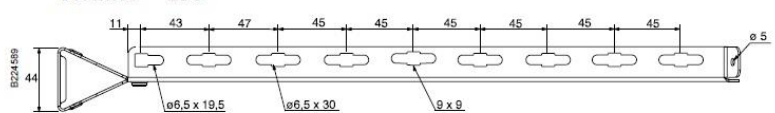

Widths = 500

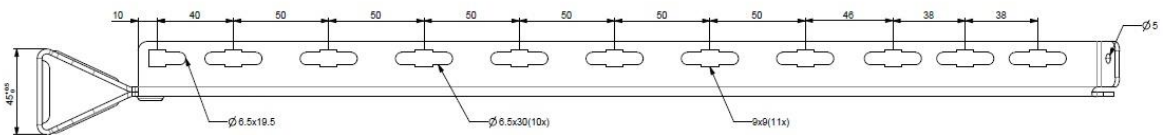

Widths = 600

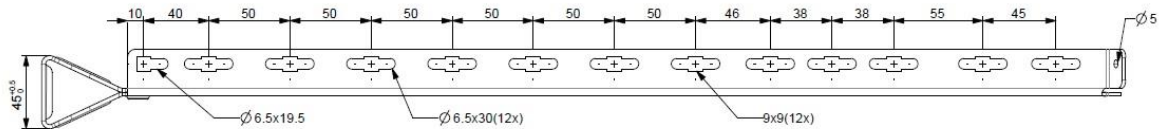

14/09/2017