

Plafondbeugel 5TPA



WIBE

Voor montage op trapeziumvormige dakconstructies.

WEF-0001

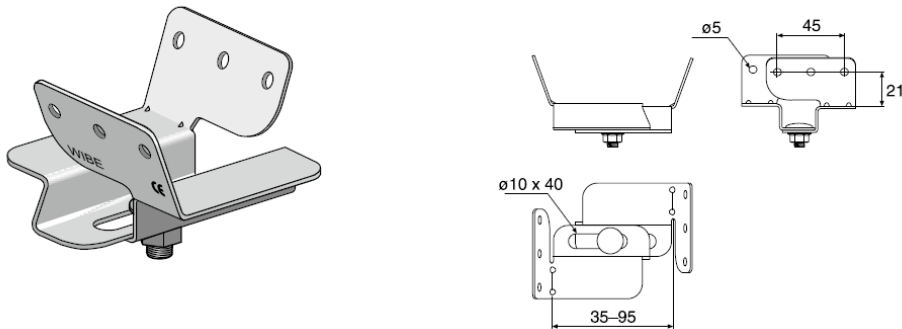

	Sendz. verzinkt Artikelnr. C*	Therm. verzinkt Artikelnr. C*	Sendz. verz. Witgelakt Artikelnr. C*	Gewicht kg/100 st
Plafondbeugel 5TPA (incl. bout MVBF 8x16 + moer M6MF8)	732177 3	733487 2	733486 5	14
*EAN-code=732167+Artikelnr.+C (controlecijfer)				

Breuklast

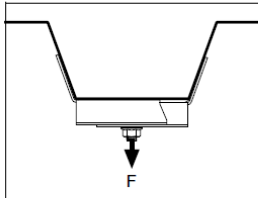

Plafondbeugel 5TPA kan een belasting van $F=150$ kg dragen zonder vervorming. Hou ook rekening met de belastingskarakteristieken van de staalplaat en de bevestigingsmaterialen. Volg hiervoor de aanbevelingen van de leverancier.

Toepassing en montage

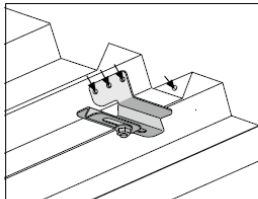

Plafondbeugel 5TPA wordt tegen een trapeziumvormige constructie bevestigd met popnagels of schroeven. De plafondbeugel is regelbaar van 35 tot 95 mm.

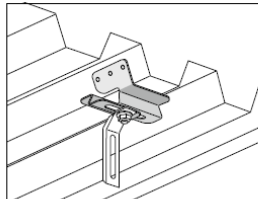

Een pendelkoppeling W21 of een beugel voor draadstang W73 kan op de plafondbeugel 5TPA bevestigd worden met de meegeleverde bout en moer.

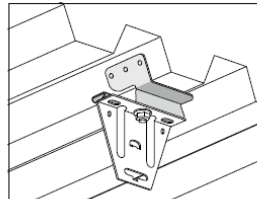

Een plafondbeugel 5 of een plafondbevestiging W31 kan met de meegeleverde bout en moer bevestigd worden.

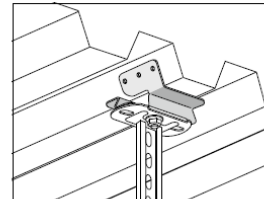

Een pendel 2 of 2F kan met de meegeleverde bout en moer bevestigd worden.

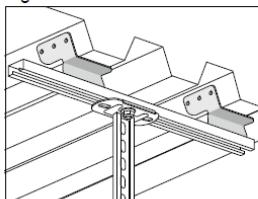

Bevestig een pendelprofiel 40 op twee plafondbeugels 5TPA om een pendel zijdelings aan te kunnen passen.

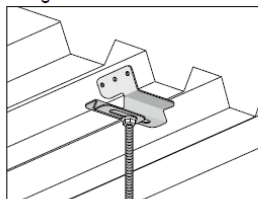

Een M8 of M10 W76 draadstang kan aan een plafondbeugel 5TPA bevestigd worden.

23/02/2015