

Stagobel profiel 41x41, thermisch verzinkt

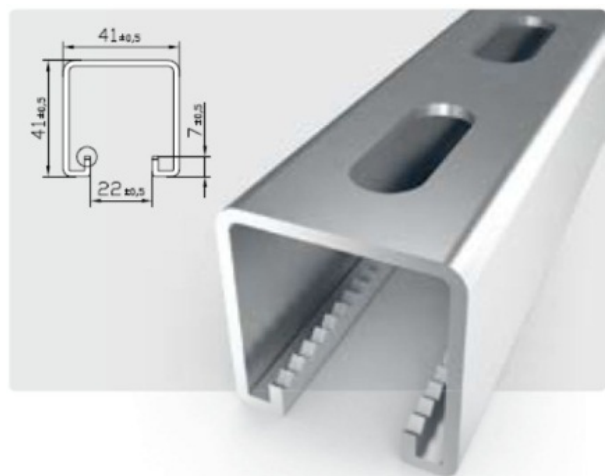

Het Stagobel profiel is vervaardigd uit staal en is thermisch verzinkt conform de norm NBN EN ISO 1461

Het profiel heeft een buitenmaat van 41 x 41 mm. De plaatdikte is 2,5 mm.

De profielen hebben een lengte van 6 of 3 m.

Aan de open zijde is er een opening van 22 mm. De omgeplooid boord is 7 mm hoog en is getand

Aan de gesloten zijde zijn gaten van 30 x 14 mm voorzien en dit om de 50 mm
Het gatenpatroon start telkens op dezelfde afstand van het profieluiteinde

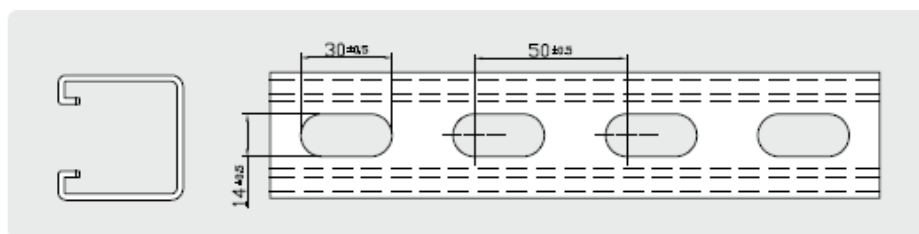

Op de zijkant van het profiel is een graduatie aangebracht

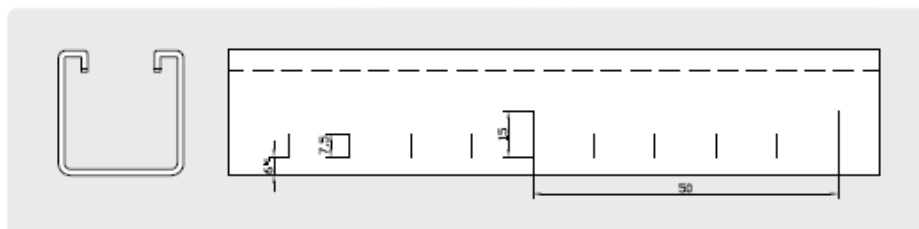

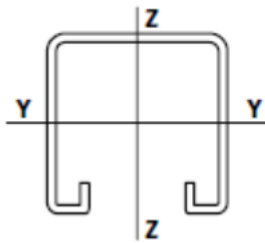

Referentie	Profiel [mm]	d [mm]	L [mm]	getand	gaten [mm]	Gewicht [kg/m]
PROF41-41-2.5-3/HD	41x41	2,5	3000	ja	30x14	2,61
PROF41-41-2.5-6/HD	41x41	2,5	6000	ja	30x14	2,61

Diagram statisch (berekende waarden)



Traagheidsmoment		Weerstandsmoment	
I_y [cm ⁴]	I_z [cm ⁴]	W_y [cm ³]	W_z [cm ³]
6.26	9.30	2.97	4.50

Maximaal toegestane belasting voor dit profiel

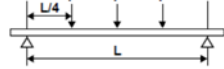
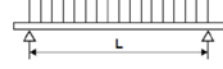
L [mm]	last op 1 punt 	gelijke lasten op 2 punten 	gelijke lasten op 3 punten 	gelijkmatig verdeelde last 
250	7611	5708	3805	15222
300	6342	4757	3171	12685
350	5436	4077	2718	10873
400	4757	3568	2378	9514
450	4228	3171	2114	8457
500	3805	2854	1903	7611
600	3171	2378	1586	6342
700	2718	2039	1359	5436
800	2378	1784	1189	4757
900	2114	1586	1057	4228
1000	1903	1427	951	3805
1200	1586	1163	793	3170
1400	1359	854	613	2329
1600	1114	654	469	1783
1800	881	517	371	1409
2000	713	419	300	1141
2250	564	331	237	902
2500	456	268	192	730
2750	377	221	159	604
3000	317	186	133	507
3250	270	159	114	432
3500	233	137	98	373
3750	203	119	85	325
4000	178	105	75	285
4250	158	93	67	253
4500	141	83	59	225
4750	126	74	53	202
5000	114	67	48	183
5250	104	61	44	166
5500	94	55	40	151
5750	86	51	36	138
6000	79	47	33	127

Maximum last F [N] in één punt.

De waarden in te tabel hebben enkel betrekking op de sterkte van het profiel.

De maximale last van andere overblijvende constructie onderdelen dienen afzonderlijk geverifieerd te worden.

9/03/2015