

Omschrijving:

Ledstrip mini-cut 120LED/m 24V IP20 3000K 5m

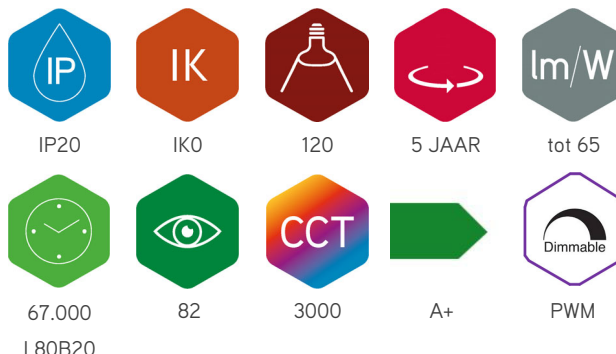

LED strip 120MLED is uitgerust met 120 LEDs type SMD2835 per meter en geschikt voor universeel gebruik in allerlei toepassingen. Dankzij de zeer korte secties van 16,66mm wordt maatwerk makkelijker en kan elke gewenste lengte bekomen worden. Aansluitspanning 24VDC, in te korten elke 16,66 mm. Kleurweergave CRI82, lichtbundel 120°. Levensduur 50.000h L80B20. Voorzien van voorgesoldeerde aansluitkabels van 30cm aan beide zijden.

Technische eigenschappen

Referentie	120MLED-IP20-3000
EAN code	5420076248697
ETIM code	EC002706

Elektrische eigenschappen

LED vermogen (W)	14,4
Aansluitspanning (Vac)	24V
Frequentie (Hz)	DC
Driver inbegrepen	nee
Dimbaar	PWM
Aansluitkabel	0,3m
Energie klasse	A+

Afmeting en materiaal eigenschappen

Afmetingen (LxBxH)	5000x8x1,8mm
Buigradius (mm)	60
Kleinste sectie (mm)	0
Gewicht (kg)	0,15
Kleur	wit
Werktemperatuur (°C)	-20~+45
IP waarde	IP20
Aantal in bulk	20
Minimum bestelaantal	1

Garantie en certificatie

Levensduur (u)	67.000 L80B20
Garantie (jaar)	5
ENEC	nee

Lichttechnische eigenschappen

Lichtbundel(°)	120
Kleurtemperatuur (K)	3000
Kleurweergave CRI	82
Kleurvastheid SDCM	<3
Lumen output (Lm)	901
Lm/W	65
Flux code	46 78 95 100 101
Ledchip	SMD2835
Ledfabrikant	Refond
Aantal leds/m	120

Lumen distribution

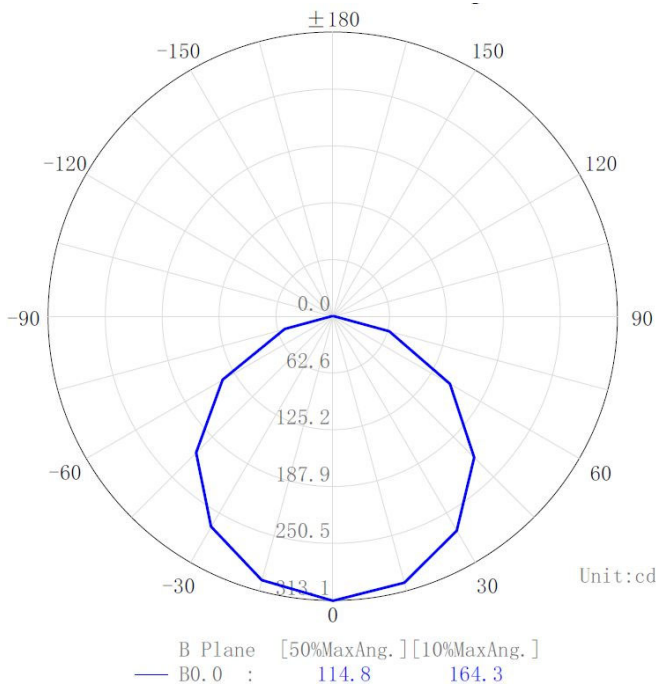

Distance curve:

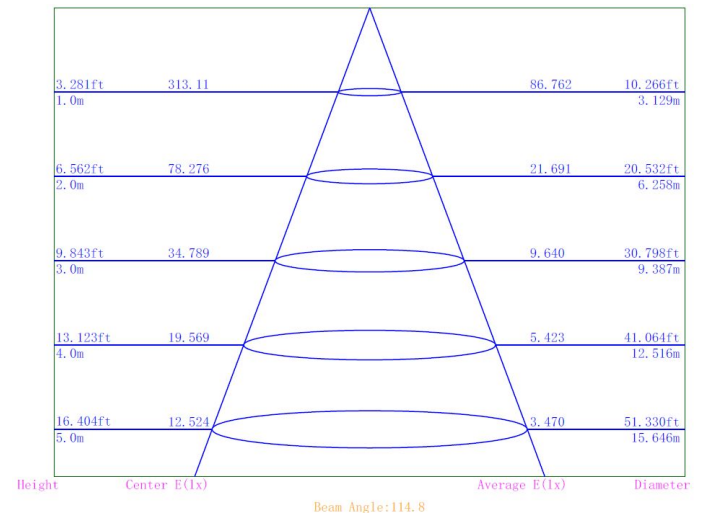

Spectrum distribution

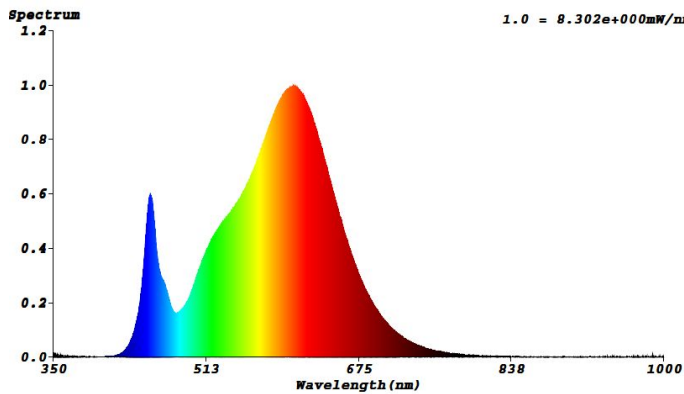

Lumendrop

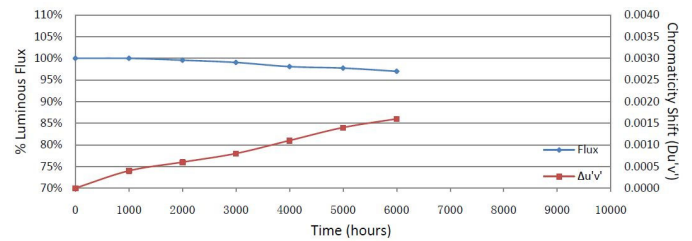

Afmetingen

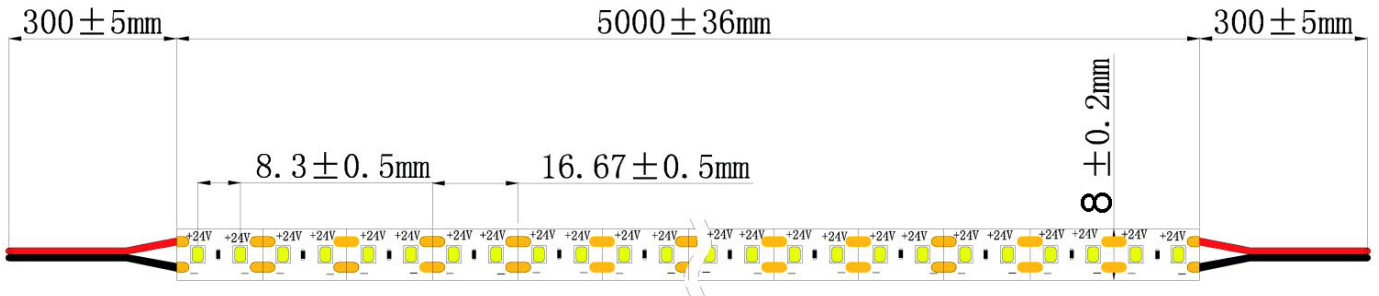

Aansluitschema

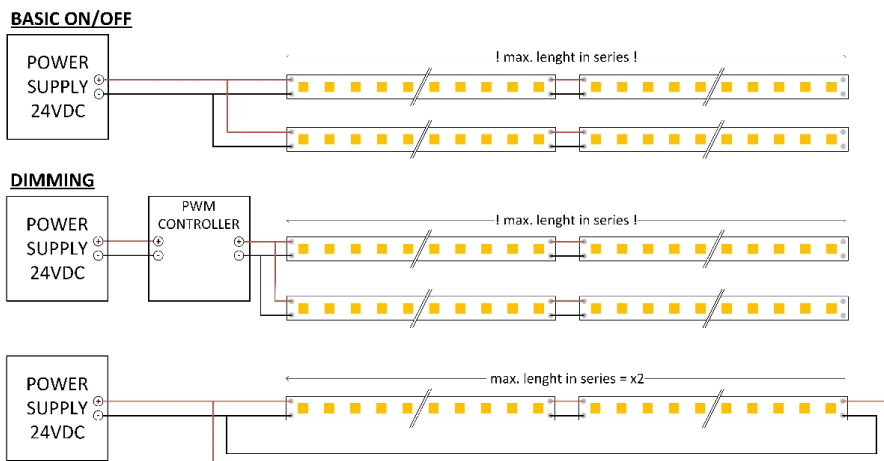

Type	Max. length in serie
64LED	12m
120LED	15m
120DOT	15m
120MLED	10m
128LED	10m
140FSLED	8m
160LED	8m
160POW	4m
196SDOT	15m
240DOT	9m
350DOT	8m
60BLED	5m
120SIDE	11m